

STURM UND DRANG

DESIGN PIERO LISSONI

Istruzioni di montaggio ed utilizzo
Assembling and use instruction

GLAS
ITALIA

STURM UND DRANG

DESIGN PIERO LISSONI

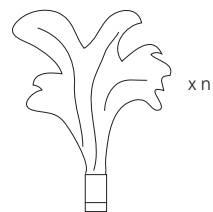
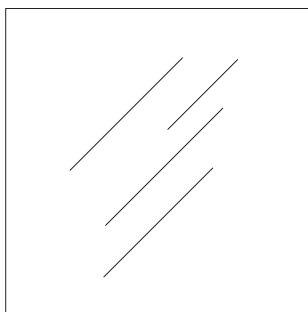
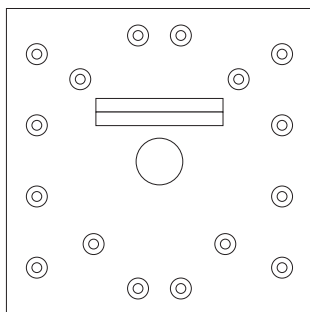

Accessori / Tools

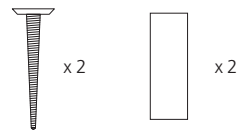

Solo per STU01
Only for STU01

step 1

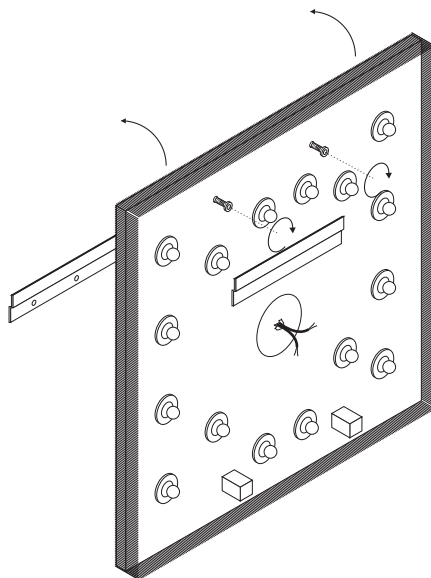
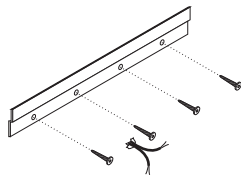

step 2

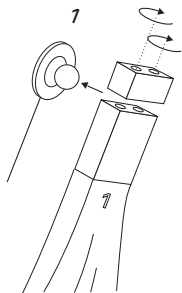

step 3

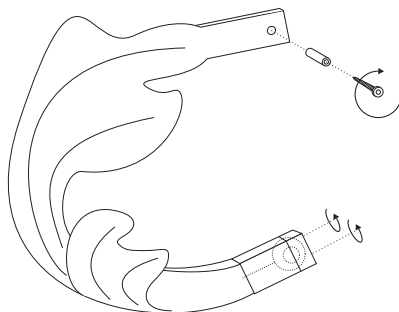

Solo per STU01
Only for STU01

step 4

NO

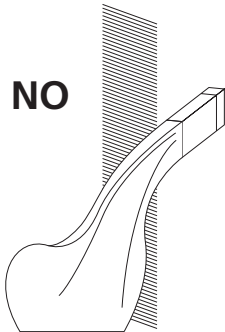

OK

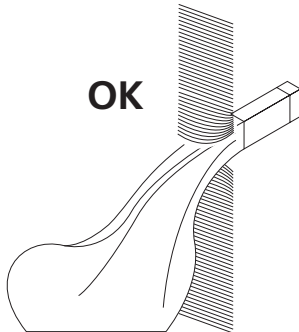

ATTENZIONE

Attenzione, le foglie in cristallo sono fragili e vanno maneggiate con cura. Evitare di urtarle tra loro e di appoggiarle su superfici che possano scheggiarle. Tutte le operazioni vanno eseguite con molta cautela.

ATTENTION

Attention, the crystal leaves are fragile and they must be handled with care. Avoid knocking them one against each other and laying them on surfaces that could chip them. Each operation must be done with the utmost caution.

ATTENTION

Attention, les feuilles en cristal sont fragiles et elles doivent être maniées avec soin. Éviter de leur heurter entre eux et de leur appuyer sur surfaces qu'ils puissent les ébrécher. Toutes les opérations doivent être exécutées avec beaucoup de précaution.

ACHTUNG

Achtung, die Glasblätter sind sehr zerbrechlich, daher mit Vorsicht behandeln. Vermeiden Sie sie gegeneinander zu stoßen und legen Sie sie nicht auf unsauberen Flächen ab. Man muss alles wirklich vorsichtig durchführen.

ATENCIÓN

Atención, las hojas en cristal son frágiles y deben manejarse con cuidado. Evitar de chocar las hojas unas contra las otras y no apoyarlas sobre superficies que puedan causar marcas. Cada operación debe hacerse con la máxima cautela.

step 6

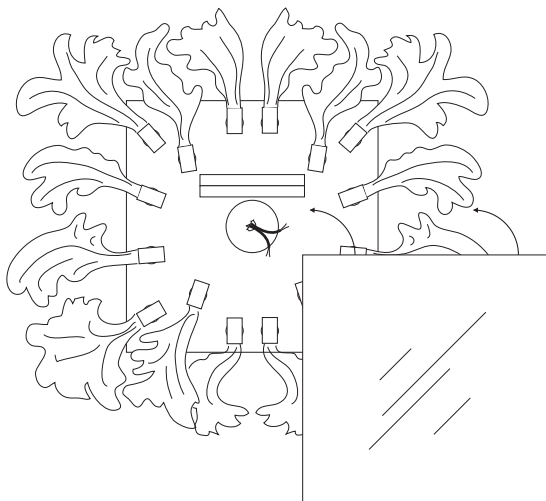

ITALIANO

step 1. Fissare saldamente la barra alla parete, facendo attenzione che sia perfettamente orizzontale. Appendere il pannello e avvitare i due fermi di sicurezza (per evitare che il pannello si sganci accidentalmente).

Nella versione con impianto di illuminazione, il cavo di alimentazione a parete deve fuoriuscire dal foro centrale del pannello.

step 2. Con molta cautela ed evitando urti, fissare le foglie in cristallo ai supporti metallici del pannello, facendo corrispondere i numeri (le foglie e i supporti sono numerati). Il fissaggio avviene tramite un morsetto che, posizionato alla base di ogni foglia, va a stringere il supporto sul pannello. Le foglie devono essere orientate seguendo le linee tracciate sul pannello che si trovano alla base dei supporti (la linea deve cadere al centro del gambo della foglia).

step 3 modello STU01. Nel montaggio delle foglie, rispettare la seguente sequenza.

1 - 3 (A) - 4 - 5 - 6 - 7 - 8 - 9 - 11 - 12 - 13 (A) - 3 (B) - 14 - 15 - 17 - 18 - 19 - 20 - 21 - 22 - 13 (B) - 24 - 23 (va a sovrapporsi) - 2 (va a sovrapporsi).

Le foglie 7 e 18 hanno un doppio fissaggio, uno inferiore tramite morsetto e uno superiore con vite autofilettante (provvista di guarnizione).

Procedere fissando il morsetto senza stringerlo, in modo che la foglia sia orientabile. Posizionare la foglia secondo la linea indicata sul pannello e poi fissare l'altra estremità (forata) con la vite autofilettante.

Trovata la posizione definitiva, stringere le viti del morsetto evitando di mettere la foglia "in tensione", ciò causerebbe rotture.

step 3 modello STU02. Nel montaggio delle foglie, rispettare la seguente sequenza.

1 - 22 - 16 - 5 - 9 - 11 - 13 - 3 - 15 - 17 - 21 - 10 - 4 - 24 - 19 (va a sovrapporsi) - 8 (va a sovrapporsi).

step 4. Una volta che tutte le foglie sono state fissate sul pannello, allentando i morsetti è possibile regolare e correggere le varie posizioni, ottenendo delle sovrapposizioni in alcuni punti.

Attenzione, è importante che i gambi delle foglie siano contenuti all'interno dello spazzolino, altrimenti verranno urtate dallo specchio montato successivamente.

step 5. Mettere in ordine lo spazzolino, spingendo le setole verso l'interno in corrispondenza di ogni foglia.

step 6. Con molta cautela, facendo attenzione a non urtare le foglie in cristallo, appendere lo specchio al pannello e centrarlo.

Nella versione con impianto di illuminazione, prima provvedere ad eseguire il collegamento elettrico.

Sistemare poi le setole dello spazzolino che fuoriescono dallo specchio.

ENGLISH

step 1. Firmly fix the bar to the wall, ensuring that it's perfectly horizontal. Hang the panel and screw the two safety screws (in order to avoid the panel becoming unhooked accidentally). In the version with Led lighting system, the wall power cable has to come out from the central hole of the panel.

step 2. With utmost caution and avoiding knocks, fix the crystal leaves to the metallic supports of the panel, matching the numbers (the leaves and the supports are numbered). The fixing is made through a clamp that is positioned at the base of every leaf and tightens the support on the panel. The leaves must be oriented following the lines traced on the panel, that are on the base of the supports (the line must fall to the center of the stem of the leaf).

step 3 model STU01. To assemble the leaves, the following sequence must be respected.

1 - 3 (A) - 4 - 5 - 6 - 7 - 8 - 9 - 11 - 12 - 13 (A) - 3 (B) - 14 - 15 - 17 - 18 - 19 - 20 - 21 - 22 - 13 (B) - 24 - 23 (it overlaps) - 2 (it overlaps).

The leaves 7 and 18 have a double fixation, a lower one through a clamp and an upper one through a self-threading screw (which is supplied with a gasket).

Proceed fixing the clamp without tightening it, so that the leaf is adjustable. Position the leaf according to the line indicated on the panel and then fix the other extremity (pierced) with the self-threading screw. When the definitive position is found, tighten the screws of the clamp avoiding putting the leaf "in tension", as this would cause breakage.

step 3 model STU02. To assemble the leaves, the following sequence must be respected.

1 - 22 - 16 - 5 - 9 - 11 - 13 - 3 - 15 - 17 - 21 - 10 - 4 - 24

– 19 (it overlaps) – 8 (it overlaps).

step 4. Once all the leaves have been fixed on the panel, it's possible to adjust and correct the various positions by loosening the clamps, obtaining the overlapping in some points. Important note: the supports of the leaves must be contained in the small brush, otherwise they will be hit by the mirror when it will be assembled successively.

step 5. Tidy up the small brush, pushing the bristles inside in correspondence of every leaf.

step 6. With great care, and with special attention not to hit the crystal leaves, hang the mirror to the panel and center it. In the version with Led lighting system, first make the electrical connection. Then arrange the bristles of the small brush that protrude from the mirror.

FRANÇAIS

step 1. Fixer fermement la barre au mur, en faisant attention qu'il soit horizontal parfaitement. Accrocher le panneau et visser les deux arrêts de sûreté, pour éviter que le panneau se décroche accidentellement. Dans la version avec installation d'éclairage, le câble d'alimentation au mur doit sortir du trou central du panneau.

step 2. Avec beaucoup de précaution et en évitant chocs, fixer les feuilles en cristal aux supports métalliques du panneau, en faisant correspondre les numéros. (les feuilles et les supports sont numérotés). La fixation arrive par un étau qui, positionné à la base de chaque feuille, va serrer le support sur le panneau. Les feuilles doivent être orientées en suivant les lignes tracées sur le panneau qui sont à la base des supports. (la ligne doit être au centre du pied de la feuille).

step 3 modèle STU01. En assemblant les feuilles, on doit respecter la séquence suivante.

1 – 3 (A) – 4 – 5 – 6 – 7 – 8 – 9 – 11 – 12 – 13 (A) – 3 (B) – 14 – 15 – 17 – 18 – 19 – 20 – 21 – 22 – 13 (B) – 24 – 23 (il se superpose) – 2 (il se superpose). Les feuilles 7 et 18 ont une double fixation, une fixation inférieure par un étau et une supérieure par une vis auto filetée. (pourvu de garniture).

Fixer l'étau sans le serrer, de manière que la feuille soit orientable. Positionner la feuille selon la ligne indiquée sur le panneau et puis fixer l'autre bout (percé) avec la vis auto filetée.

Trouvée la position définitive, serrer les vis de l'étau en évitant de mettre la feuille "en tension", ceci causerait des ruptures.

step 3 modèle STU02. En assemblant les feuilles, on doit respecter la séquence suivante.

1 – 22 – 16 – 5 – 9 – 11 – 13 – 3 – 15 – 17 – 21 – 10 – 4 – 24 – 19 (il se superpose) – 8 (il se superpose).

step 4. Une fois que toutes les feuilles ont été fixées sur le panneau, en desserrant les étaux, c'est possible de régler et corriger les positions différentes, en obtenant des superpositions dans quelques points.

Attention c'est important que les pieds des feuilles soient contenus dans la brosse, autrement ils seront heurtés par le miroir qui sera monté successivement.

step 5. Mettre en ordre la brosse, en poussant les soies vers l'intérieur en correspondance de chaque feuille.

step 6. Avec beaucoup de précaution, en faisant attention à ne pas heurter les feuilles en cristal, accrocher le miroir au panneau et le centrer. Dans la version avec installation d'éclairage, d'abord pourvoir à faire la liaison électrique. Puis ranger les soies de la brosse qui sortent du miroir.

DEUTSCH

step 1. Befestigen Sie die Stange fest an der Wand und beachten Sie, dass diese im Wasser liegt. Hängen Sie das Paneel ein und befestigen Sie die zwei Sicherungsschrauben (um zu vermeiden, dass das Paneel versehentlich abgekuppelt wird). In der Version mit Beleuchtung soll das Speisekabel durch die Bohrung in der Mitte des Paneels austreten.

step 2. Mit Vorsicht und unter Vermeidung von Stößen, befestigen Sie die Glasblätter an dem Metallträger des Paneels, so dass die Zahlen übereinstimmen (die Blätter und die Träger sind nummeriert).

An der Basis jedes Blattes ist eine Klammer positioniert, die der Träger auf dem Paneel befestigt. Die Blätter müssen nach dem vorgegebenem Muster auf dem Träger ausgerichtet werden, (das Muster muss in der Mitte des Blattes sein).

step 3 Modell STU01. Bei der Montage der Blätter muss man folgende Reihenfolge beachten.

1 – 3 (A) – 4 – 5 – 6 – 7 – 8 – 9 – 11 – 12 – 13 (A) – 3 (B) – 14 – 15 – 17 – 18 – 19 – 20 – 21 – 22 – 13 (B) – 24 – 23 (einige liegen aufeinander) – 2 (einige liegen aufeinander).

Die Blätter 7 und 18 haben eine doppelte Fixierung, eine unten durch eine Klemme und eine oben durch die Blechschraube (mit einer Dichtung).

Befestigen Sie die Klemme wie oben, so dass das Blatt ausgerichtet werden kann. Positionieren Sie das Blatt nach der Linie, die auf dem Panel angegebenen ist, und dann befestigen Sie das andere Ende (durchbohrt) mit der Blechschraube.

Sobald Sie die endgültige Position gefunden haben, ziehen Sie die Schrauben der Klemme an, aber vermeiden Sie das Blatt "unter Spannung" zu setzen, da es zu Brüche führen kann.

step 3 Modell STU02. Bei der Montage der Blätter muss man folgende Reihenfolge beachten.

1 – 22 – 16 – 5 – 9 – 11 – 13 – 3 – 15 – 17 – 21 – 10 – 4 – 24 – 19 (einige liegen aufeinander) – 8 (einige liegen aufeinander).

step 4. Sobald alle Blätter am Panel befestigt sind, ist es möglich, verschiedene Positionen durch Lösen der Klemme anzupassen und einzustellen; auf dieser Weise erhalten Sie Überlagerungen an einigen Punkten.

Achtung, es ist wichtig, dass die Träger der Blätter in der Bürste enthalten seien, andernfalls besteht bei der Montage des Spiegels Bruchgefahr.

step 5. Justieren Sie die kleine Bürste in Korrespondenz von jedem Blatt.

step 6. Vorsichtig, um die Glasblätter nicht zu beschädigen, hängen Sie den Spiegel auf das Panel und richten Sie diesen aus. Für die Version mit Beleuchtung gehen Sie zuerst mit den elektrischen Verbindungen vor. Dann bringen Sie die Borsten der Bürste in Ordnung, die aus dem Spiegel kommen.

ESPAÑOL

step 1. Fijar firmemente la barra a pared, prestando especial atención a que quede perfectamente horizontal. Colgar el panel y enrosacar los dos tornillos de seguridad (para evitar que el panel se descuelgue accidentalmente). En la versión con sistema de iluminación, el cable de alimentación a pared tiene que salir por el agujero central del panel.

step 2. Con la mayor cautela y evitando golpes, fijar las hojas en cristal a los soportes metálicos del panel haciendo

corresponder los números (las hojas y los soportes están numerados). La fijación se realiza mediante una pinza que, colocada en la base de cada hoja, refuerza el soporte sobre el panel. Las hojas deben estar orientadas siguiendo las líneas trazadas sobre el panel, que se encuentran a la base de los soportes (la línea debe caer en el centro del tallo de la hoja).

step 3 modelo STU01. En el montaje de las hojas, la siguiente secuencia debe ser respetada.

1 – 3 (A) – 4 – 5 – 6 – 7 – 8 – 9 – 11 – 12 – 13 (A) – 3 (B) – 14 – 15 – 17 – 18 – 19 – 20 – 21 – 22 – 13 (B) – 24 – 23 (se superpone) – 2 (se superpone).

Las hojas 7 y 18 tienen una fijación doble, una inferior a través de una pinza y una superior a través de un tornillo autoroscante (con guarnición).

Proceder fijando la abrazadera sin apretar, de modo que la hoja se pueda regular. Posicionar la hoja de acuerdo a la línea indicada sobre el panel y luego fijar la otra extremidad (perforada) con el tornillo autoroscante. Una vez encontrada la posición definitiva, apretar los tornillos de la abrazadera evitando de poner la hoja "en tensión", esto podría causar roturas.

step 3 modelo STU02. En el montaje de las hojas, la siguiente secuencia debe ser respetada.

1 – 22 – 16 – 5 – 9 – 11 – 13 – 3 – 15 – 17 – 21 – 10 – 4 – 24 – 19 (se sobrepone) – 8 (se sobrepone).

step 4. Una vez que todas las hojas están fijadas sobre el panel, aflojando las abrazaderas es posible ajustar y corregir las varias posiciones, obteniendo sobreposiciones en algunos puntos.

Atención, es importante que los soportes de las hojas sean contenidos en el cepillo, de lo contrario van a chocar contra el espejo cuando se fijará sucesivamente.

step 5. Arreglar el cepillo empujando las cerdas por dentro en correspondencia de cada hoja.

step 6. Con la máxima precaución, prestando atención a no golpear las hojas de cristal, colgar el espejo sobre el panel en su centro. En la versión con sistema de iluminación, realizar antes la conexión eléctrica. Arreglar las cerdas del cepillito que salen del espejo.

